

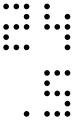

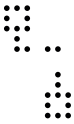

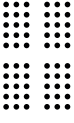



Termostatická hlavice io

CZ Návod

	<p>1</p> <p>Nastavená požadovaná teplota</p>
	<p>2</p> <p>Režim párování / Hlavice čeká na spárování</p>
	<p>3</p> <p>Nastavení koncové polohy</p>
	<p>4</p> <p>Akce úspěšně dokončena</p>
	<p>5</p> <p>Akce se nezdařila</p>
	<p>6</p> <p>Vybitá baterie</p>
	<p>7</p> <p>Aktivována funkce by-pass</p>
	<p>7'</p> <p>Funkce by-pass deaktivována</p>
	<p>8</p> <p>Reset bezdrátového spojení io</p>
	<p>9</p> <p>Obnovení výrobních nastavení</p>

OBSAH

Obecné informace	3	B. Volba vhodného adaptéru	5
Všeobecné bezpečnostní pokyny	3	2. Spárování s řídicí jednotkou TaHoma	5
Podmínky používání	3	3. Funkce	5
Záruka	4	A. Funkce dostupné přímo na hlavici	5
Obsah sady	4	B. Funkce dostupné z řídicí jednotky TaHoma	5
Instalace a uvedení do provozu	4	4. Výměna baterií	6
1. Instalace termostatické hlavice	4	5. Často kladené dotazy	6
A. Demontáž původní termostatické hlavice	4	6. Technické údaje	7

OBEČNÉ INFORMACE

Před instalací tohoto výrobku Somfy si pozorně přečtěte tento návod a bezpečnostní poučení. Všechny pokyny důsledně dodržujte a návod si uschovejte po celý životní cyklus výrobku. Před započítím instalace zkontrolujte, zda je tento výrobek Somfy kompatibilní se zařízeními, k nimž má být přidružen, a s ostatním příslušenstvím.

Tento návod popisuje postupy při instalaci a používání výrobku. Je zakázáno instalovat a používat výrobek pro jiné účely, než jaké stanoví společnost Somfy. Nerespektování zákazu a nedodržení pokynů uvedených v tomto návodu má za následek zneplatnění záruky a zbavuje společnost Somfy veškeré odpovědnosti. Společnost Somfy nemůže nést odpovědnost za změny norem a standardů, které vstoupí v platnost po datu vydání tohoto návodu.

VŠEOBECNÉ BEZPEČNOSTNÍ POKYNY



Zařízení není určeno k používání osobami (včetně dětí) se sníženými fyzickými, smyslovými či mentálními schopnostmi nebo osobami bez odpovídajících znalostí či zkušeností, ledaže by byly pod dohledem osoby odpovědné za jejich bezpečnost nebo byly odpovědnou osobou předem poučeny o používání tohoto zařízení.

- Nedovolte dětem hrát si s výrobkem.
- Výrobek nevystavujte nárazům a pádům ani vlivům hořlavín, zdrojům tepla a vlhkosti; nepolévejte jej kapalinami ani jej do nich nenamáčejte.
- Nepokoušejte se jej opravovat svépomocí.
- V případě instalace baterií nesprávného typu hrozí nebezpečí výbuchu.
- Není-li prostor pro baterie správně uzavřen, výrobek nepoužívejte a uchovávejte jej mimo dosah dětí.
- Baterie nevhazujte do ohně – nebezpečí výbuchu!

PODMÍNKY POUŽÍVÁNÍ

Výrobek nepoužívejte v exteriéru. Dosah rádiového signálu je omezen normami upravujícími podmínky provozu bezdrátových zařízení.

Dosah rádiového signálu termostatické hlavice je do značné míry závislý na prostředí, v němž je používána: Přítomnost silných elektrospotřebičů v blízkosti instalace i určité druhy materiálu použité ve stěnách a příčkách mohou způsobovat rušení. Rovněž využívání zařízení pracujících na shodném kmitočtu může být příčinou sníženého vysílacího výkonu výrobku.

SHODA

Somfy Activités SA tímto prohlašuje, že rádiové zařízení, k němuž se vztahuje tento návod, splňuje požadavky směrnice 2014/53/EU, o rádiových zařízeních, a další základní požadavky příslušných evropských směrnic.



Úplné znění EU prohlášení o shodě je k dispozici na internetové stránce:

www.somfy.com/ce



Máme zájem chránit životní prostředí. Vyřazený spotřebič prosím nevyhazujte do směšného komunálního odpadu. Odevzdejte jej na příslušném sběrném místě k recyklaci.

Rovněž použité baterie odevzdávejte k recyklaci odděleně od ostatních druhů odpadu na příslušném sběrném místě.



Tento výrobek je certifikován Evropskou asociací pro automatizaci a řízení budov (EU.BAC) pod číslem osvědčení 218814.

218814

ZÁRUKA

Na tento výrobek se vztahuje záruka v délce 2 roky od data zakoupení.

OBSAH SADY

Hlavice

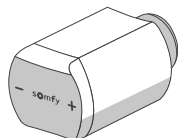

Adaptéry

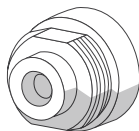

Šablona

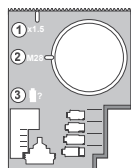

Návod k volbě vhodného adaptéru



Baterie

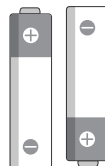

INSTALACE A UVEDENÍ DO PROVOZU

Úvod

Termostatická hlavice Somfy io slouží k nezávislé regulaci vytápění v jednotlivých místnostech. Teplotu radiátorů si můžete nastavit, jak to kde a kdy budete potřebovat, přesně na míru svému životnímu rytmu.

1. INSTALACE TERMOSTATICKÉ HLAVICE

A. DEMONTÁŽ PŮVODNÍ TERMOSTATICKÉ HLAVICE

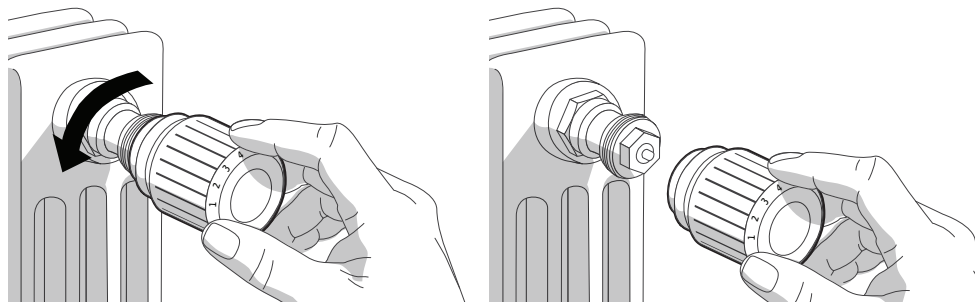

B. VOLBA VHODNÉHO ADAPTÉRU

Pro určení, který adaptér bude zapotřebí instalovat, využijte návod k volbě vhodného adaptéru (součást sady). Vezměte prosím na vědomí, že ventil se závitem M30 a stoupáním 1,5 mm je s hlavicí přímo kompatibilní a žádný adaptér nevyžaduje.

Termostatická hlavice

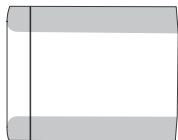

Příruba

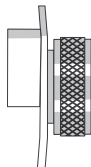

Adaptér



Ventil

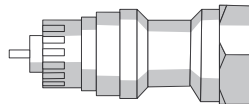

Termostatickou hlavici se doporučuje na ventil radiátoru šroubovat jen rukou, bez použití nářadí.

2. SPÁROVÁNÍ S ŘÍDICÍ JEDNOTKOU TAHOMA

Pro aktivaci termostatické hlavice odstraňte ochranný pásek z baterií. Hlavice se na 10 minut přepne do režimu pro párování a během této doby je možno ji spárovat s řídicí jednotkou TaHoma. Na rozhraní řídicí jednotky klepněte na hlavní nabídku, pak na nastavení, vyberte položku „Další Somfy“ a poté „Přidat“. Vyberte „Vytápění“, pak „Termostatická hlavice Somfy“ a dále postupujte podle pokynů na displeji. Pokud se párování nezdaří (viz symbol 5 v úvodní tabulce), stiskněte a 3 sekundy podržte současně tlačítka – a +, čímž se režim pro párování znovu aktivuje.

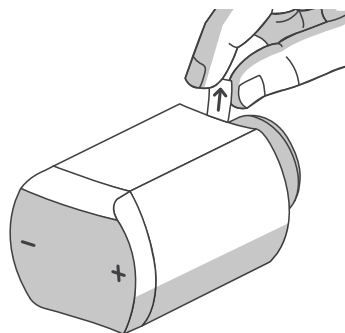

Pro naprogramování koncových poloh pohonu ventilu stiskněte a 3 sekundy podržte tlačítko +. Nyní se musí zobrazit symbol 3 a následně symbol 4 („OK“). Objeví-li se symbol 5 („X“), prostudujte si oddíl Často kladené dotazy.

3. FUNKCE

A. FUNKCE DOSTUPNÉ PŘÍMO NA HLAVICI

Nastavení teploty na termostatické hlavici:

- * Hlavici aktivujete a nastavenou požadovanou teplotu si zobrazíte stisknutím tlačítka + nebo –.
- * Je-li hlavice aktivní, nastavenou teplotu zvýšíte/snížíte opakovaným stisknutím tlačítka + nebo –.
- * Pro rychlejší zvýšení/snížení nastavené teploty musíte tlačítko + nebo – stisknout a podržet.

Funkce by-pass (pouze pro odborníky): Pro aktivaci (symbol 7), resp. deaktivaci (symbol 7') obtoku topné vody stiskněte a 20 sekund podržte tlačítko –.

Odemknutí hlavice (deaktivace dětské pojistky): Pro odemknutí stiskněte a 10 sekund podržte současně tlačítka + a –.

B. FUNKCE DOSTUPNÉ Z ŘÍDICÍ JEDNOTKY TAHOMA

Časové programování termostatické hlavice: V rámci nastavení termostatické hlavice je možné vytvořit 2 samostatné týdenní programy. Tyto programy jsou uloženy v paměti termostatické hlavice, a jestliže je tato možnost aktivována, programy se automaticky spustí v případě výpadku internetového spojení. (Výchozí nastavení: „noc“ 0:00 – 6:00, „doma“ 6:00 – 21:00, „noc“ 21:00 – 0:00.)

Toto programování obnáší funkci předvídání průběhu vytápění, což znamená, že požadované teploty je dosaženo v plánovanou hodinu. Doba potřebná k naučení tohoto algoritmu je cca 1 týden.

Kalendář TaHoma: Termostatickou hlavici lze začlenit do Kalendáře TaHoma. Tak budete mít možnost do svých typizovaných denních schémat zařadit regulaci teploty prostoru či další povely.

4 dostupné režimy: „doma“: 21 °C, „noc“: 19 °C, „mimo“: 17 °C, „ochrana proti zamrznutí“: 8 °C (výchozí hodnoty nastavené z výroby).

Další nastavení:

- Offset: nastavení posunu hodnot naměřených teplotním čidlem (výchozí posun 0 °C)
- Min. / Max.: umožňuje změnit rozpětí teplot nastavitelných na termostatické hlavici (výchozí 5 °C / 26 °C)

Uzamykání – dětská pojistka: Slouží k předcházení nechtěným změnám nastavené teploty na termostatické hlavici (výchozí stav: deaktivováno).

Rozpoznání otevřeného okna: Poklesne-li naměřená teplota o více než 2 °C během 10 minut, aktuální režim se přeruší a hlavice přejde do režimu otevřeného okna (= nastavená požadovaná teplota 8 °C). K obnovení původního režimu dojde tehdy, když hlavice zaznamená růst teploty o 0,5 °C za dobu kratší než 10 minut.

4. VÝMĚNA BATERIÍ

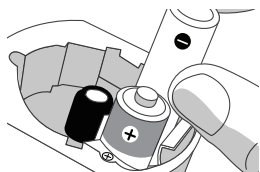

Jsou-li baterie vybité, zobrazí se symbol 6.

Výměnu baterií proveďte co možno nejrychleji. Poté, co jste baterie vyměnili a hlavici našroubovali zpět na místo, stiskněte a 3 sekundy podržte současně tlačítka + a – pro opětovné nastavení koncových poloh nebo vyčkejte 20 sekund, až termostatická hlavice tento postup provede automaticky. Nepoužívejte dobíjecí baterie.

5. Často kladené dotazy

Situace	Řešení
Párování se nezdařilo a na displeji termostatické hlavice se zobrazuje symbol „X“.	Pro opětovné uvedení do režimu pro párování stiskněte a 3 sekundy podržte současně tlačítka + a –. Proběhne-li párování úspěšně, na displeji termostatické hlavice se zobrazí „OK“.
Chci přeskočit párování a přejít k nastavení koncových poloh.	Stiskněte a 3 sekundy podržte tlačítko –.
Během zjišťování koncových poloh se na displeji zobrazil symbol „X“	Zkontrolujte, zda je termostatická hlavice správně našroubována, poté stisknutím a podržením tlačítka + po dobu 3 sekund spusťte samoučící chod. Proběhne-li úspěšně, na displeji hlavice se zobrazí „OK“.
Chci si zobrazit teplotu nastavenou na dané hlavici.	Aktivujte hlavici pomocí tlačítka + nebo –.

Nastavení teploty nejde změnit.	Je možné, že termostatická hlavice se uzamkla prostřednictvím řídicí jednotky TaHoma. Pro odemknutí stiskněte a 10 sekund podržte současně tlačítka + a – nebo upravte nastavení v řídicí jednotce TaHoma.
Chci termostatickou hlavici instalovat na jiném radiátoru.	Vyjměte z výrobku baterie. Pak termostatickou hlavici našroubujte na ventil nového radiátoru a baterie vložte zpět. Stiskněte a 3 sekundy podržte tlačítko + pro spuštění samoučícího chodu a nové nastavení koncových poloh.
Chci u termostatické hlavice obnovit výrobní nastavení.	Stiskněte a 12 sekund podržte současně tlačítka + a –, a jakmile se na displeji zobrazí symbol 9, tlačítka povolte . Proběhne-li obnovení nastavení úspěšně, na displeji termostatické hlavice se zobrazí „OK“.
Chci termostatickou hlavici znovu spárovat s řídicí jednotkou.	Stiskněte a 7 sekund podržte současně tlačítka + a –, a jakmile se na displeji zobrazí symbol 8, tlačítka povolte . Proběhne-li obnovení nastavení io úspěšně, na displeji termostatické hlavice se zobrazí „OK“. Pak znovu proveďte postup párování s řídicí jednotkou.

6. TECHNICKÉ ÚDAJE

Rozměry	87 x 55 x 48 mm (d x š x h)
Hmotnost	160 g
Napájení	2 alkalické baterie typu AA – životnost cca 2 roky
Provozní režim	Typ 1
Stupeň znečištění	2
Stupeň krytí	IP20
Pracovní kmitočet	868,25 MHz – 868,95 MHz – 869,85 MHz
Využívaná kmitočtová pásma a max. vyzařovaný výkon	868,000 MHz – 868,600 MHz e.r.p. < 25 mW 868,700 MHz – 869,200 MHz e.r.p. < 25 mW 869,700 MHz – 870,000 MHz e.r.p. < 25 mW
Rádiový protokol	io Homecontrol – obousměrný
Ovládací rozhraní	2 tlačítka: + a –, LED displej
Kompatibilita	Nativní: M30 x 1,5 mm 3 adaptéry: M28 x 1,5 mm, RA, RAV
Pracovní teplota (okolní prostředí)	0 °C až 50 °C
Měřený rozsah teplot (vzduch a voda)	0 °C až 90 °C
Přesnost	± 1 °C
Nastavitelný rozsah teplot	5 °C až 26 °C
Krok nastavení	0,5 °C

Somfy, spol. s r.o.

Bavorská 2780/2
155 00 Praha 5

www.somfy.cz

somfy®

PPLIMF15492Bb



5150652A